

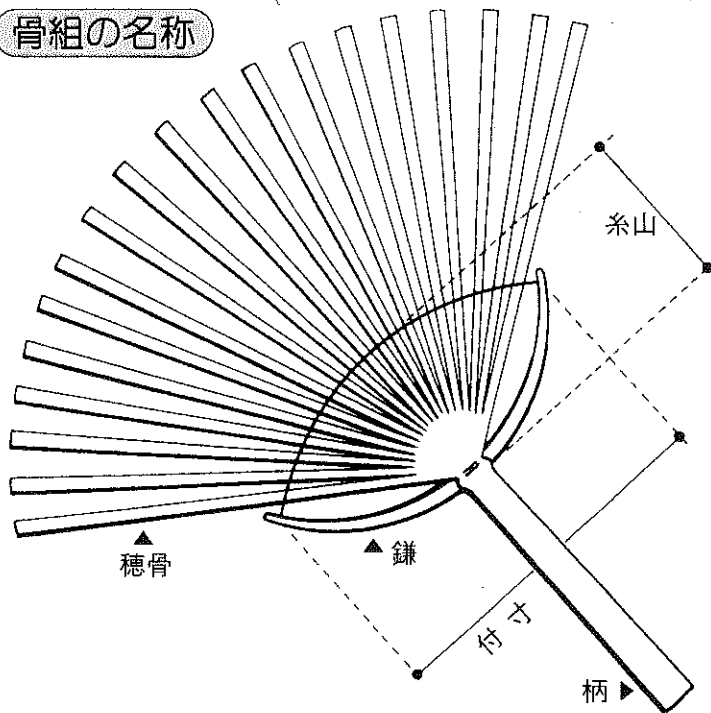

骨組の名称

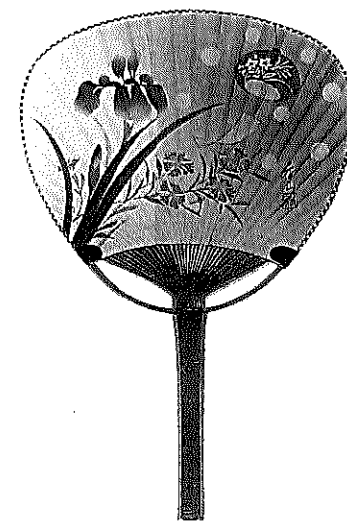

完成品



1 貼り立

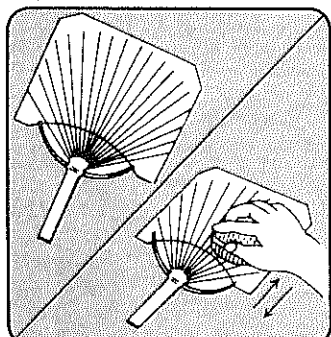

●穂骨の両面に水のり（洗濯のり又はデンプンのり）をハケ又は筆にてのりをつけます。紙の下から3～4cmの所に水のりを付け両面から貼り合せた後タワシで骨にそってこすります。

2 型切

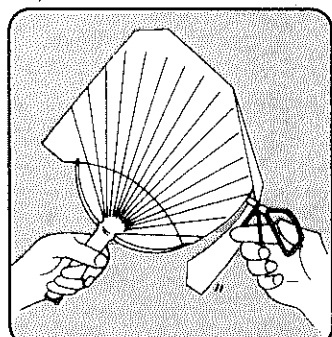

●ハサミ等で適当な丸型に切りまします。そのさい糸を切らないように注意して下さい。

3 へり取り

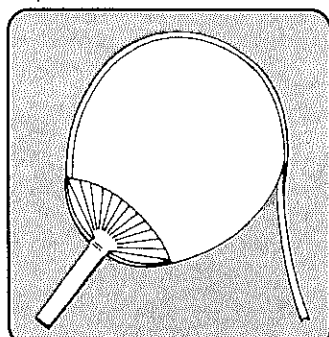

●へり紙（細長い紙）の裏へ堅いのりをつけ片方の糸の所から一方の糸の所まで半分折りまげて平均に巻きつけます。

4 取貼り
(もとばり)

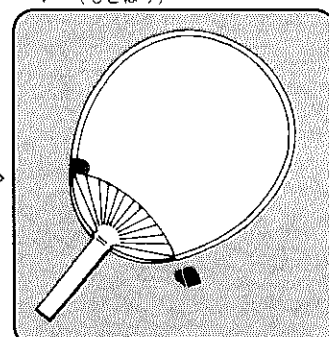

●糸の付根（両側）に耳飾りを貼ります。のりは堅めを使用してください。

5 デザイン

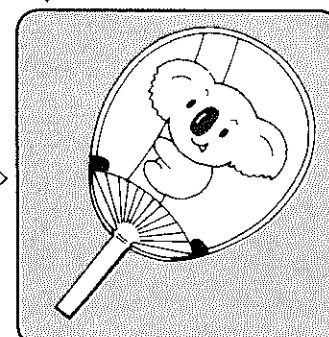

●出来あがりでしたらお好みのデザインを描いてください。